

---

## FX-QMS-G1 -TU16H12LS-300

Optical surface slim profile 12x16 mm | lens cover | Accessories for Flexible LED strips

---

### Vlastnosti produktu

- Compatible with TEC Flex



---

### Výhody produktu

- Hliníkový profil robustní a odolný proti korozi díky eloxování

# Technický list výrobku

## Technické údaje

### Rozměry & váha

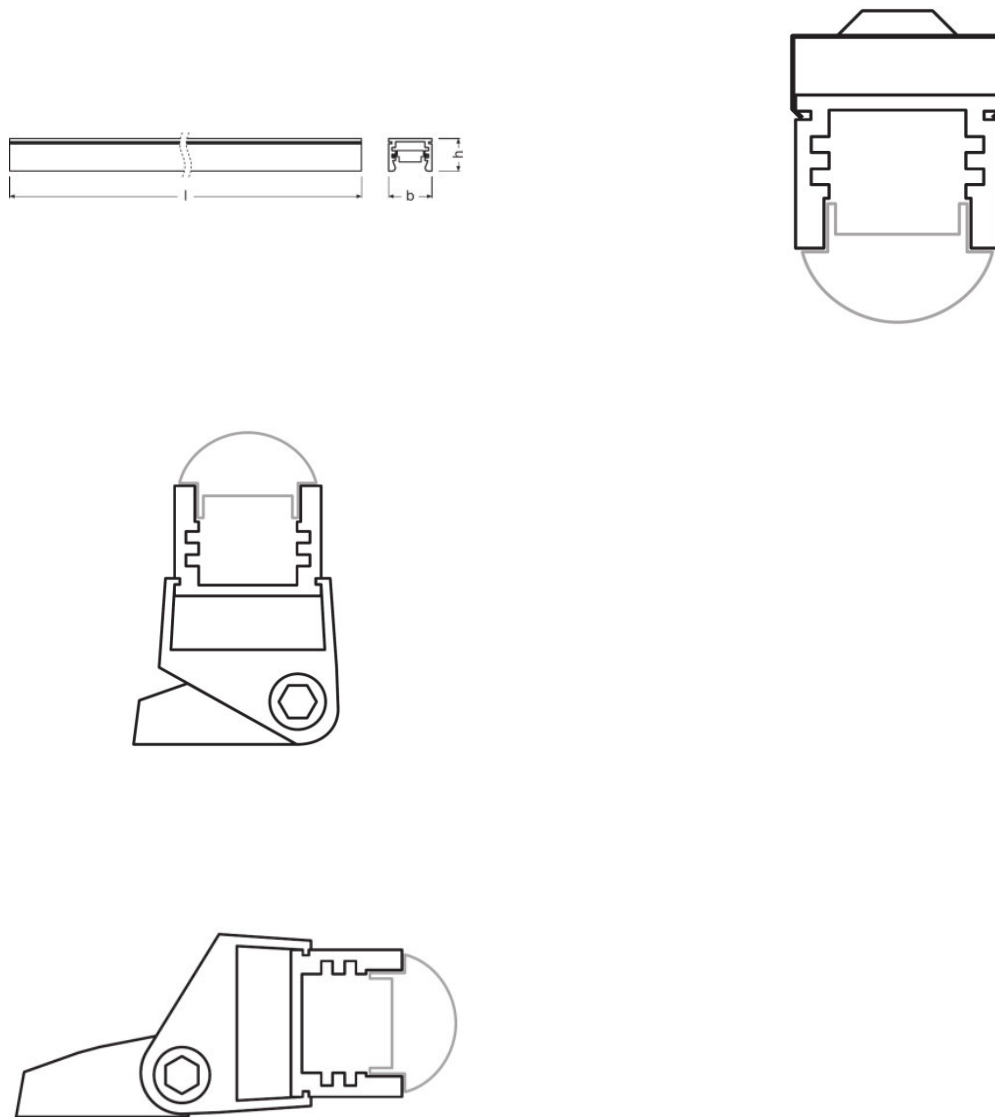

<b>Délka</b>	3000 mm
<b>Váha výrobku</b>	788,00 g
<b>Šířka</b>	16,0 mm
<b>Výška</b>	12,0 mm

### Logistická data







<b>Zkratka produktu</b>	760429909000
-------------------------	--------------

## Technický list výrobku

### Environmental information

Information according Art. 33 of EU Regulation (EC) 1907/2006 (REACH)	
Date of Declaration	30-08-2022
Primary Article Identifier	4052899449046
Candidate List Substance 1	No declarable substances contained
Declaration No. in SCIP database	No declarable substances contained

### Stažení dat

Soubor	
	Product Datasheet Specification Sheet Slim Track FX-QMS-G1-TU16H12LS-300 (EN)
	Brochures Light is freedom of design (EN)
	CAD data CAD file slim profile TU16H12LS
	Eulumdat Eulumdat_FX-QMS-G1-TU16H12LS-300_CLT-0
	Eulumdat Eulumdat_FX-QMS-G1-TU16H12LS-300_CLT-1
	Eulumdat Eulumdat_FX-QMS-G1-TU16H12LS-300_CLT-2
	Eulumdat Eulumdat_FX-QMS-G1-TU16H12LS-300_CLT-3

### Logistické údaje

Kód výrobku	Popis výrobku	Jednotka balení (kusy/jednotku)	Rozměry (délka x šířka x výška)	Objem	Hrubá hmotnost
4052899449046	FX-QMS-G1 - TU16H12LS-300	Shipping carton box 20	3020 mm x 100 mm x 100 mm	30.20 dm <sup>3</sup>	16780.00 g

Zmíněný produktový kód udává nejmenší jednotku množství, kterou lze objednat. Jednotka balení může obsahovat jeden nebo více samostatných produktů. Při objednávání zadávejte jednotky balení nebo násobky jednotek balení.

### možné příslušenství

Popis výrobku	název příslušenství	kód příslušenství
FX-QMS-G1 -TU16H12LS-300	FX-QMS-G1 -CLT-300	▶ 4052899447783

## Technický list výrobku

---

FX-QMS-G1 -TU16H12LS-300	FX-QMS-G1 -ELGP-TU16H12LS	▶ 4052899449879
FX-QMS-G1 -TU16H12LS-300	FX-QMS-G1 -ELGH-TU16H12LS	▶ 4052899999961

---

---

### Vyloučení odpovědnosti

Subject to change without notice. Errors and omission excepted. Always make sure to use the most recent release.