Optical surface slim profile 12x16 mm | lens cover

Accessories for Flexible LED strips

Vlastnosti produktu

- Compatible with TEC Flex



Výhody produktu

- Hliníkový profil robustní a odolný proti korozi díky eloxování

Technický list řady výrobků

Technické údaje

Popis výrobku	Rozměry & váha		Logistická data	Environmental information according Art. 33 of EU Regulation (EC) 1907/2006 (REACH)
	Délka	Váha výrobku	Zkratka produktu	Date of Declaration
FX-QMS-G1 -TU16H12LS-300	3000 mm	788,00 g	760429909000	30-08-2022
FX-QMS-G1 -ELGP-TU16H12LS	16,0 mm	0,78 g	392690979000	30-08-2022
FX-QMS-G1 -ELGH-TU16H12LS	16,0 mm	1,00 g	392690979000	11-02-2022
FX-QMS-G1 -CLT-300	3000 mm	218,00 g	391690509000	30-08-2022

Popis výrobku	Primary Article Identifier	Candidate List Substance 1	Declaration No. in SCIP database
FX-QMS-G1 -TU16H12LS-300	4052899449046	No declarable substances contained	No declarable substances contained
FX-QMS-G1 -ELGP-TU16H12LS	4052899449879	No declarable substances contained	No declarable substances contained
FX-QMS-G1 -ELGH-TU16H12LS	4052899999961	No declarable substances contained	No declarable substances contained
FX-QMS-G1 -CLT-300	4052899447783	No declarable substances contained	No declarable substances contained

Technický list řady výrobků

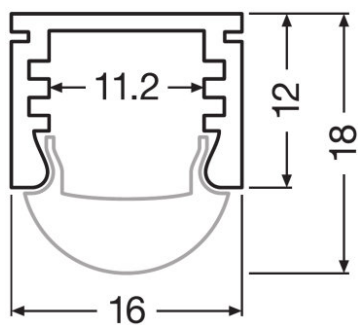

728408_FX-QMS-G1-TU16H12LS-300

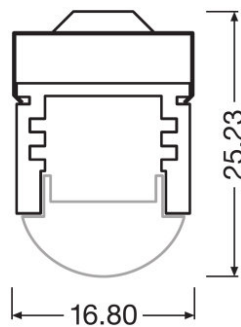

TU16H12LS profile + bracket

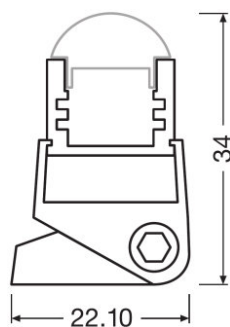

TU16H12LS profile + tiltable bracket

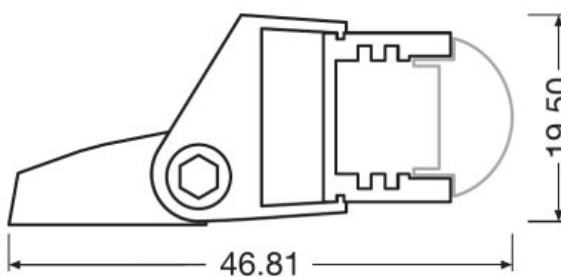

TU16H12LS profile + tiltable bracket 90°

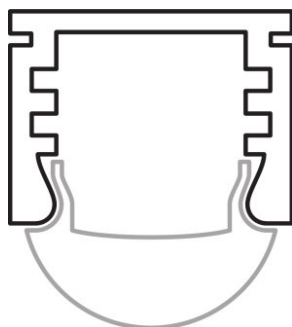

728440_FX-QMS-G1-TU16H12LS-300



729065_FX-QMS-G1-TU16H12LS-300

Technický list řady výrobků

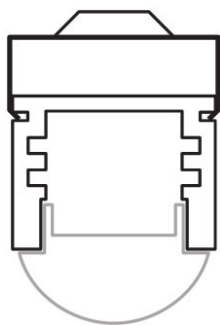

TU16H12LS profile + bracket

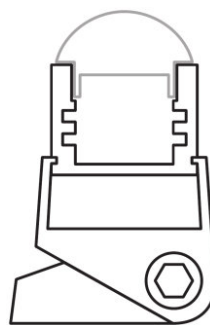

TU16H12LS profile + tiltable bracket

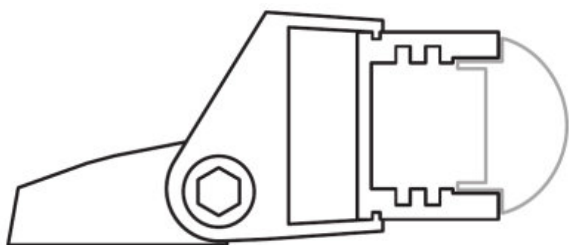

TU16H12LS profile + tiltable bracket 90°

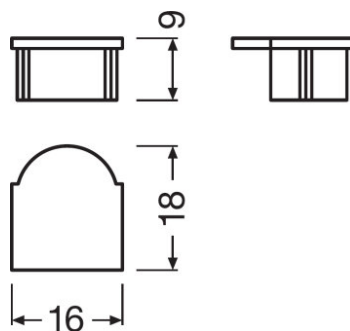

729010_FX-QMS-G1-ELGP-TU16H12LS

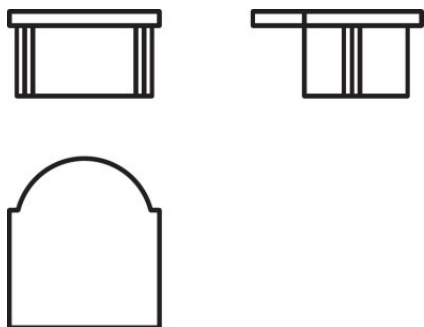

729078_FX-QMS-G1-ELGP-TU16H12LS

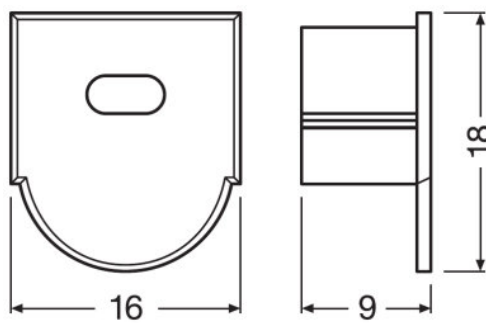

FX-QMS-G1-ELGH-TU16H12LS

Technický list řady výrobků

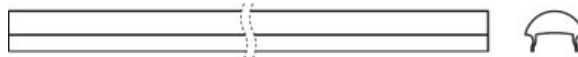
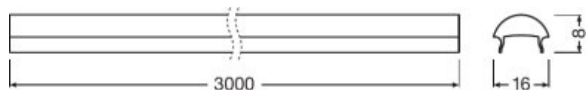

729122_FX-QMS-G1-CLT-300

729068_FX-QMS-G1-CLT-300









Pokyny k použití

Podrobnější informace k použití a grafiku najdete v technickém listu.

Technická podpora a podpora prodeje

Technická podpora a podpora prodeje www.osram.cz

Stahování dat

Soubor	
	Product Datasheet Specification Sheet Slim Track FX-QMS-G1-TU16H12LS-300 (EN)
	Brochures Light is freedom of design (EN)
	CAD data CAD file slim profile TU16H12LS
	Eulumdat Eulumdat_FX-QMS-G1-TU16H12LS-300_CLT-0
	Eulumdat Eulumdat_FX-QMS-G1-TU16H12LS-300_CLT-1
	Eulumdat Eulumdat_FX-QMS-G1-TU16H12LS-300_CLT-2
	Eulumdat Eulumdat_FX-QMS-G1-TU16H12LS-300_CLT-3
	Product Datasheet Specification Sheet_Slim Track FX-QMS-G1-TU16H12-300 (EN)

Technický list řady výrobků

Logistické údaje

Kód výrobku	Popis výrobku	Jednotka balení (kusy/jednotku)	Rozměry (délka x šířka x výška)	Objem	Hrubá hmotnost
4052899449046	FX-QMS-G1 - TU16H12LS-300	Shipping carton box 20	3020 mm x 100 mm x 100 mm	30.20 dm ³	16780.00 g
4052899449879	FX-QMS-G1 -ELGP-TU16H12LS	Shipping carton box 400	175 mm x 145 mm x 110 mm	2.79 dm ³	416.00 g
4052899999961	FX-QMS-G1 -ELGH-TU16H12LS	Shipping carton box 400	175 mm x 145 mm x 110 mm	2.79 dm ³	506.00 g
4052899447783	FX-QMS-G1 -CLT-300	Shipping carton box 40	3020 mm x 100 mm x 100 mm	30.20 dm ³	9800.00 g

Zmíněný produktový kód udává nejmenší jednotku množství, kterou lze objednat. Jednotka balení může obsahovat jeden nebo více samostatných produktů. Při objednávání zadávejte jednotky balení nebo násobky jednotek balení.

možné příslušenství

Popis výrobku	název příslušenství	kód příslušenství
FX-QMS-G1 -TU16H12LS-300	FX-QMS-G1 -CLT-300	▶ 4052899447783
FX-QMS-G1 -TU16H12LS-300	FX-QMS-G1 -ELGP-TU16H12LS	▶ 4052899449879
FX-QMS-G1 -TU16H12LS-300	FX-QMS-G1 -ELGH-TU16H12LS	▶ 4052899999961

Vyloučení odpovědnosti

Změny bez předchozího upozornění vyhrazeny. Chyby a opomenutí vyhrazeny. Vždy se ujistěte, že používáte nejnovější vydání.