

PL-CORE-G7 3000-927 L15 H1

PrevaLED Core G7 Food | Bodové, podhledové a nástěnné osvětlovací moduly



Vlastnosti produktu

- Kompletní portfolio s různými světelnými toky, teplotami chromatičnosti, podáním barev

Výhody produktu

- Snadné ochlazování díky optimalizované účinnosti a vysoké maximální teplotě provozu
- Vysoká flexibilita ovladače umožňuje tvorbu úsporných a inteligentních systémů
- Záruka 5 let

Druh použití

- Bodové osvětlení v supermarketech a maloobchodních prodejnách
- Stropní a nástěnné osvětlení v kancelářích, chodbách, zasedacích místnostech, na pracovištích
- Dekorativní a funkční osvětlení v pohostinství, hotelech, restauracích
- Funkční osvětlení ve veřejných a kancelářských budovách



Technický list výrobku

Technické údaje

Parametry

Jmenovité napětí	36,1 V
Proudové zatížení	stejnoseměrný proud (DC)
Jmenovitý proud	0,749 A

Fotometrické údaje

Světelná účinnost	111 lm/W
Index podání barev Ra	≥90
Barva světla (označení)	neutrální bílá

Světelně-technické údaje

Doba startu	0,0 s
Doba zahřívání (60 %)	0,00 s

Rozměry & váha

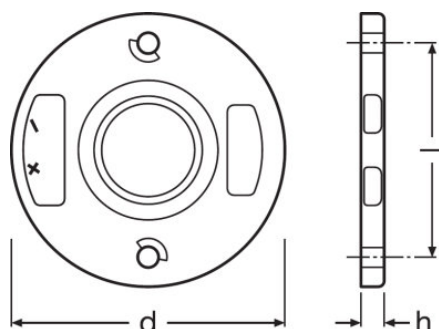

Váha výrobku	6,00 g
Průměr	44,0 mm

Teploty a provozní podmínky

Provozní tepl. podle IEC 62717	65 °C
Maximální teplota ve zkušebním bodě tc	100 °C
Rozsah okolní teploty	-20...+50 °C
Skladujte při teplotách od... do	-20...60 °C

Životnost

Počet spínacích cyklů	100000
-----------------------	--------

Další údaje o produktu

Produktová poznámka	Modules perfectly matched to OSRAM OPTOTRONIC LED drivers (see relevant table)/Aktuální fotometrické údaje a důležité informace k bezpečnosti, instalaci a způsobu použití najdete na www.osram.com/led-systems ./Veškeré technické parametry ve vztahují na celý modul. Z důvodu složitých postupů při výrobě světelných diod představují uvedené typické hodnoty technických parametrů LED pouze statistické hodnoty, které nemusí nezbytně odpovídat skutečným technickým parametrům konkrétního výrobku, jež se mohou od příslušných typických hodnot lišit./Tolerance for optical and electrical data: +/- 10%/OSRAM is not liable for errors in luminaires design and assembly
----------------------------	---

Certifikáty & standardy

Standardy	CE/ENEC
Druh ochrany	IP20

Logistická data

Zkratka produktu	854141000000
-------------------------	--------------

Environmental information







Information according Art. 33 of EU Regulation (EC) 1907/2006 (REACH)	
Date of Declaration	18-04-2022
Primary Article Identifier	4052899534544
Candidate List Substance 1	No declarable substances contained
Declaration No. in SCIP database	No declarable substances contained



664174_5 Year OSRAM
Guarantee (LED)

Technický list výrobku

Stažení dat

Soubor	
	Addon Technical Information PrevaLED Core G7 Overview
	Certificates ENEC Certificate PL CORE G7
	Declarations of conformity PL CORE G7 CE 3610978 150322
	CAD data PL CORE G7 L15 H1 IGS 150520
	CAD data PL CORE G7 L15 H1 STEP 150520
	CAD Data 2-dim PL CORE G7 L15 H1 CAD2PDF 150520
	CAD data 3-dim PL CORE G7 L15 H1 CAD3PDF 150520

Ecodesign regulation information:

Separate control gear and light sources must be disposed of at certified disposal companies in accordance with Directive 2012/19/EU (WEEE) in the EU and with Waste Electrical and Electronic Equipment (WEEE) Regulations 2013 in the UK. For this purpose, collection points for recycling centres and take-back systems (CRSO) are available from retailers or private disposal companies, which accept separate control gear and light sources free of charge. In this way, raw materials are conserved and materials are recycled.

Logistické údaje

Kód výrobku	Popis výrobku	Jednotka balení (kusy/jednotku)	Rozměry (délka x šířka x výška)	Objem	Hrubá hmotnost
4052899534544	PL-CORE-G7 3000-927 L15 H1	Shipping carton box 40	375 mm x 263 mm x 38 mm	3.75 dm ³	807.00 g

Zmíněný produktový kód udává nejmenší jednotku množství, kterou lze objednat. Jednotka balení může obsahovat jeden nebo více samostatných produktů. Při objednávání zadávejte jednotku balení nebo násobky jednotek balení.

Reference / odkazy

Záruka viz

▶ www.osram.com/guarantee

Technický list výrobku

Vyloučení odpovědnosti

Subject to change without notice. Errors and omission excepted. Always make sure to use the most recent release.